

IMAGENICS

SYNC GENERATOR

SG-401

取扱説明書

お買い上げ頂きありがとうございます。

SG-401 は、SMPTE170M 規格に準拠したブラックバースト信号発生器です。デジタル方式を採用していますので安定した信号を出力します。



この取扱説明書をよくご覧になり、十分にご活用下さい。

1.安全にお使いいただくために





本機は、安全に十分配慮して設計されています。しかし、誤った使い方をすると火災や感電などにより人身事故になることがあります危険です。事故を防ぐために次のことを必ずお守りください。









絵表示について

この取扱説明書には、安全にお使いいただくためのさまざまな絵表示をしてあります。その表示を無視して、誤った取り扱いをする事によって生じる内容を次のように区分しています。内容をよく理解してからお読みください。

 警告	この表示を無視して誤った取り扱いをすると、人が死亡または重症を負う可能性がある事を示しています。	 注意	この表示を無視して誤った取り扱いをすると、人が怪我をしたり物的な損害を負う可能性がある事を示しています。
---	--	---	--

絵表示の意味(絵表示の一例です)

	注意（警告を含む）を促すものです。例えば  は「感電注意」を示しています。
	禁止行為を示すものです。例えば  は「分解禁止」を示しています。
	行為を強制したり指示したりするものです。例えば  は「プラグを抜くこと」を示しています。

 警告	
本機は日本国内専用です。交流100V、50Hz・60Hzの電源でご使用ください。指定以外の電源を使用すると、火災の原因になることがあります。交流200V系の電源でご使用になられる場合は、当社営業窓口にご相談ください。	
電源コードを傷つけないでください。電源コードを加工したり、傷つけたり、重いものをのせたり、引っ張ったりしないで下さい。また、熱器具に近づけたり加熱したりしないで下さい。火災や感電の原因となることがあります。万一電源コードが傷んだら、当社サービス窓口にて修理をご依頼ください。	
内部に水や異物を入れないでください。火災や感電の原因となることがあります。万一、水や異物が入ったときは、すぐに本体の電源スイッチを切り電源プラグをコンセントから抜き、当社サービス窓口にご相談ください。	
本機から煙や異音がでる、異臭がするなどの異常な状態で使用を続けると、火災や感電の原因になることがあります。異常が発生したら直ちに電源を切り、電源プラグをコンセントから抜いて当社サービス窓口にご相談ください。	
雷が鳴りだしたら、電源プラグに触れないでください。感電の原因となることがあります。	
直射日光の当たる場所や、湿気、ほこり、油煙、湯気の多い場所には置かないでください。上記のような場所に置くと、火災や感電の原因になることがあります。	
通風孔をふさがないでください。他の機器や壁、家具、ラック面との間にはすき間をあけてください。布などをかけたり、じゅうたんやふとんなど柔らかい物の上に置いたりして、通風孔をふさがないでください。放熱をよくするため、他の機器との間は少し離してください。ラックなどに入れる場合は本機とラック面、他の機器との間にすき間をあけてください。過熱して火災や感電の原因になることがあります。	

 注意	
安定した場所に設置してください。ぐらついた台の上や傾いたところなどに置くと、落下によりけがの原因になることがあります。	
長期間の使用において内部にほこりがたまると、火災や感電の原因となることがありますので定期的に内部の清掃をすることをお勧めします。当社サービス窓口にご相談ください。	
本機をご使用の際は、使用温湿度範囲をお守りください。保存される場合は保存温湿度範囲を守って保存してください。	
電源プラグの抜き差しはプラグの部分を持って行ってください。電源プラグを抜くときはコードを引っ張らずに、プラグの部分を持って抜き差ししてください。コードが傷つき火災や感電の原因になることがあります。	
濡れた手で電源プラグにさわらないでください。感電の原因になることがあります。	
定期的に電源プラグのチェックをしてください。 電源コンセントにプラグを長期間差し込んだままにしておくと、その間にほこりやゴミがたまってきます。さらに空気中の水分などを吸湿すると、電気が流れやすくなるため(トラッキング現象)プラグやコンセントが炭化し、ときには発火の原因になることがあります。事故を防ぐため定期的に電源プラグがしっかりささっているか、ほこりがついていないかなどを点検してください。	
移動させるとき、長時間使わないときは電源プラグを抜いてください。 電源プラグを差し込んだまま移動させると、電源コードが傷つき、火災や感電の原因になることがあります。長期間使用しないときは安全のため、電源プラグをコンセントから抜いてください。差し込んだままにしていると火災の原因となることがあります。	
お手入れのときは、電源プラグを抜いてください。 電源プラグを差し込んだままお手入れすると、感電の原因になることがあります。	
分解、改造などをしないでください。感電の原因となることがあります。内部の点検や修理は当社のサービス窓口にご依頼ください。	
ケーブル接続時は機器の電源を切ってください。 故障や感電の原因になることがありますので、ケーブルなどを接続するときは、各機器の電源を切った状態でおこなってください。	

正常な使用状態で本機に故障が発生した場合は、当社は本機の保証書に定められた条件に従って修理いたします。但し、本機の故障、誤動作、不具合、あるいは停電などの外部要因により通信、録画、再生などにおいて利用の機会を逸したために生じた損害などの付随的損失の補償につきましては、当社は一切その責任を負いかねますので、あらかじめご了承ください。

目 次

1. 安全にお使いいただくために.....	2
2. 同梱品	4
3. 前面パネルの説明	5
4. 後面パネルの説明	5
5. ラックマウントについて.....	6
6. 主な仕様	7

2.同梱品

箱から取り出したら、次のものが入っていることをご確認ください。

SG-401 本体	1 台
電源コード (国内専用 3P-3SL) ロック機構付き	1 本
電源 3P-2P 変換プラグ	1 個
電源スイッチカバー (SK-2)	1 個
取扱説明書 (本書)	1 部
保証書	1 通

※ 万一、内容物に不足がある場合は弊社までご連絡下さい。

3.前面パネルの説明

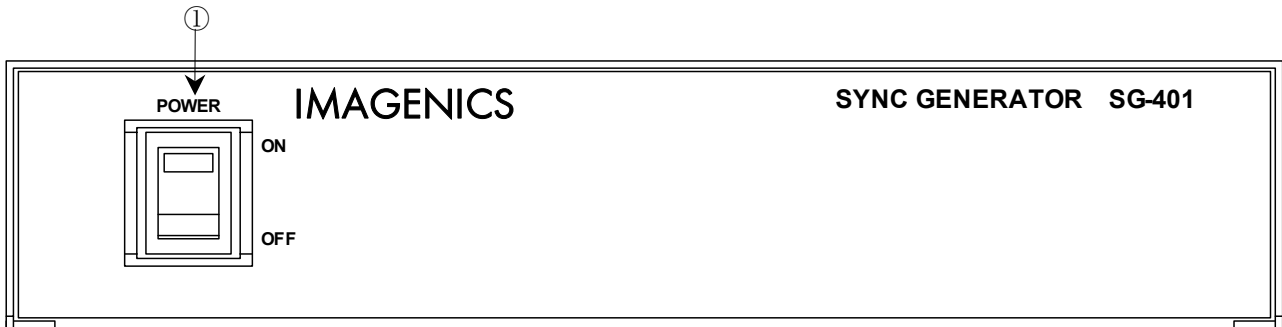

① 電源スイッチ (POWER)

- ・ 電源コードをコンセントに差し、このスイッチを ON 側にすることにより、電源表示(緑のランプ)が点灯し電源が入ります。

4.後面パネルの説明

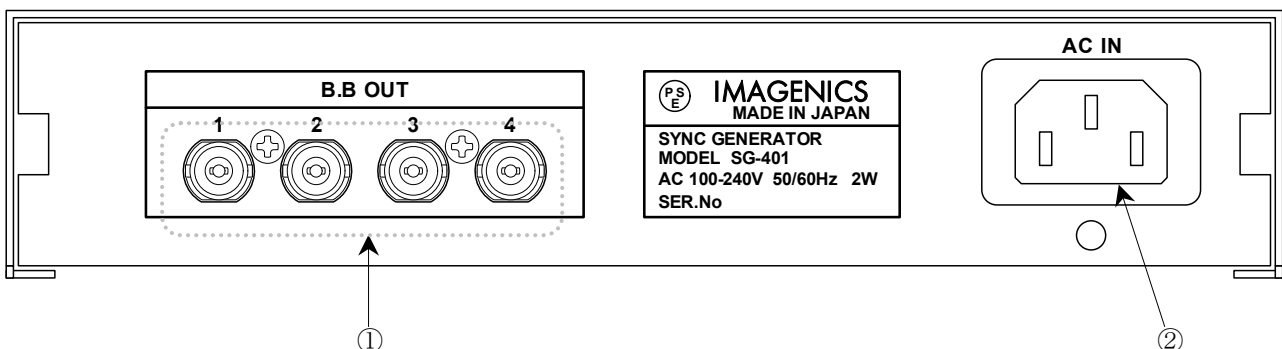

① ブラックバースト出力 (B. B OUT BNC コネクタ) (4 系統)

- ・ ブラックバースト信号出力です。

② 電源入力コネクタ (AC IN)

- ・ 通常は AC 100 V (50 Hz ・ 60 Hz) に接続します。付属の電源コードを差し込んで下さい。
- ・ 本機は日本国内専用です。海外でご使用になる場合は弊社営業所へご相談願います。

5.ラックマウントについて

- 本機を EIA 規格の 1U サイズのラックにマウントする場合は、別売りの MK-100 ラックマウントキットを使用することで実装が可能です。下図の様に本機底面のプラ足を、プラ足の真ん中ピンをマイナスドライバーなどで浮かせてから取り外します。詳しくは MK-100 の取扱説明書をご覧ください。

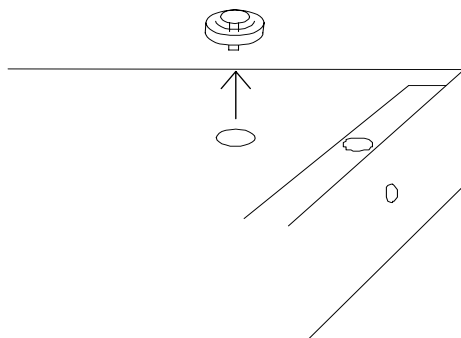

以下余白

6.主な仕様

信号方式	: NTSC、SMPTE170M 準拠 (ブラックバースト)
信号出力	: ブラックバースト (B.B) 75 Ω 4 系統 (BNC) SYNC 0.286 V(p-p) BURST 0.286 V(p-p) SCH 位相 $\pm 10^\circ$ 以内
動作温湿度範	: 0 $^\circ\text{C}$ ~ 40 $^\circ\text{C}$ 20 %RH ~ 90 %RH (ただし結露なき事)
保存温湿度環境	: -20 $^\circ\text{C}$ ~ 70 $^\circ\text{C}$ 20 %RH ~ 90 %RH (ただし結露なき事)
電源	: AC 100 V ~ AC 240 V 50 Hz・60 Hz
消費電力	: 約 2.0 W
質量	: 約 2.0 kg
外形寸法	: 幅 210 mm \times 高さ 44 mm \times 奥行 230 mm (突起物を除く)
付属品	: 国内専用電源ケーブル 1 本 (3P-3SL) ロック機構付き、電源 3P-2P 変換プラグ 1 個、 電源スイッチカバー (SK-2) 1 個

※ EIA 19 型ラックマウントには、別売 MK-100 が必要です。

本書の著作権はイメージニクス株式会社に帰属します。本書の内容の一部または全部をイメージニクス株式会社から事前に許諾を得ることなく複製、改変、引用、転載することを禁止します。

本書の内容について、将来予告なしに変更することがありますので、予めご了承下さい。

本書の内容については、万全を期して作成しましたが、万一誤り、記載もれなどお気づきの点がありましたら、ご連絡下さい。

本機の使用を理由とする損害、逸失利益等の請求につきましては、上記にかかわらず、いかなる責任も負いかねますので、予めご了承下さい。

本機のハードウェアに対して、リバースエンジニアリング等の手法によって内部を解析し利用することを禁止します。

乱丁本、落丁本の場合はお取換え致します。弊社までご連絡下さい。

仕様及び外観は改良のため予告なく変更する事がありますので、予めご了承下さい。

Copyright (c) 2013, IMAGENICS Co., Ltd. All rights reserved.

製造元 イメージニクス株式会社

製品に関するお問い合わせは下記サポートダイヤルにて承ります。

フリーダイヤル 0120-480-980 (全国共通)

東日本サポート TEL 03-3464-1418 西日本サポート TEL 06-6358-1712

本社	〒182-0022	東京都調布市国領町 1-31-5	
東京営業所	〒150-0043	東京都渋谷区道玄坂 1-16-7	ハイウェービル 6F TEL 03-3464-1401
大阪営業所	〒534-0025	大阪市都島区片町 2-2-48	JEI 京橋ビル 3F TEL 06-6354-9599
福岡営業所	〒812-0013	福岡市博多区博多駅東 1-18-25	第5博多偕成ビル 3F TEL 092-483-4011
Home Page	www.imagenics.co.jp		

この印刷物は再生紙と環境にやさしい植物油インキを使用しています。